

INSTALLATION INSTRUCTIONS AND OWNER'S MANUAL

READ ALL INSTRUCTIONS CAREFULLY BEFORE STARTING THE INSTALLATION

PLEASE RECORD THE SERIAL NUMBER _____ OF SHOWER BASE

SAVE THIS MANUAL FOR FUTURE REFERENCE

IMPORTANT: The acrylic shower base was carefully inspected and packed for shipment. You should check your unit and if there are any problems contact your dealer before installation.

Protect the shower base and fittings from dirt and damage by leaving the polyethylene protective film in place until installation and other related construction is complete.

NOTE: Remove the protective film around the flange during installation prior to drywall and tile application.

PREPARATION

Prepare for the installation of shower base as in the Figure 2a, 2b, or 2c.

Refer to the Table 1 and 2 below for the dimensional reference.

"E" the distance from the floor to the center of blocking is the height of the shower base flange.

FIGURE 1 - ACRYLIC SHOWER BASE CENTRE DRAIN

3 Side Alcove Flange Installation - SB4836, SB6036, SB4242, SB3636, SB7236, SB6042, SB4236, SB3634, SB3632, SB4842

TOP VIEW

3 Sided Alcove Flange,
W open

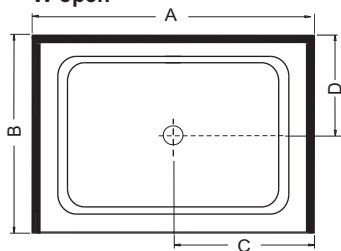

Left & Back Wall Flange

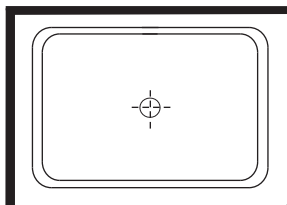

Back Wall Flange

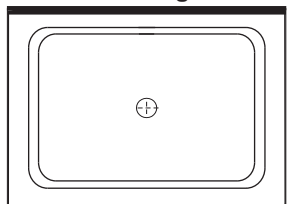

FRONT VIEW

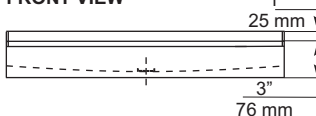

3 Sided Alcove Flange,
D open

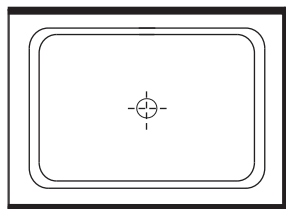

Right, Back Wall Flange

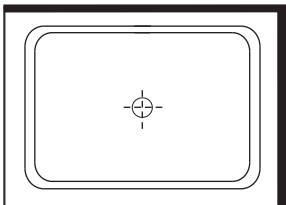

Side Wall Flange

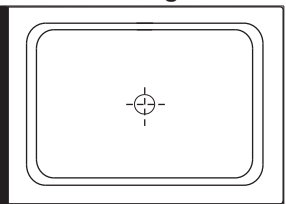

SIDE VIEW

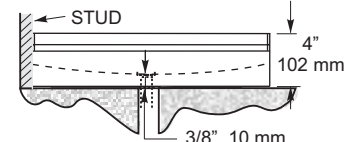

ACRYLIC SHOWER BASE CENTRE DRAIN FLANGE INSTALLATION OPTIONS:

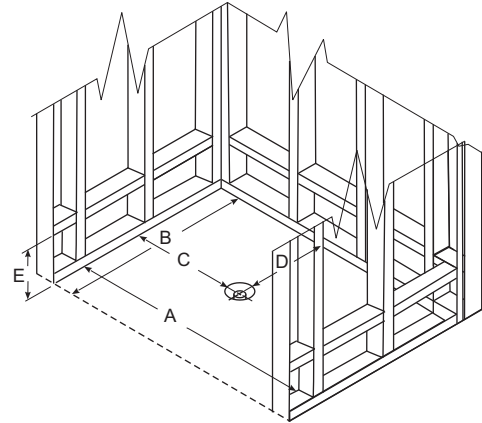

FIGURE 2a -

ALCOVE INSTALLATION - 3 Side Flange Installation

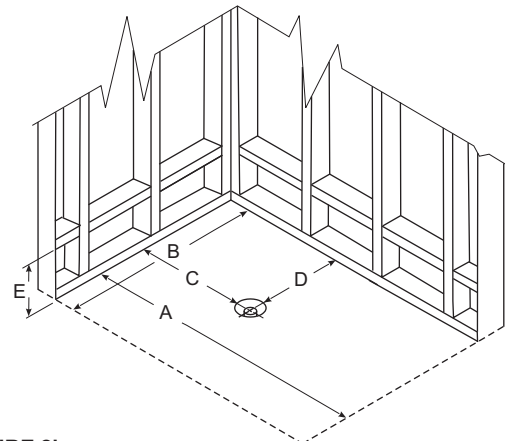

FIGURE 2b -

CORNER INSTALLATION - 2 Side Flange Installation

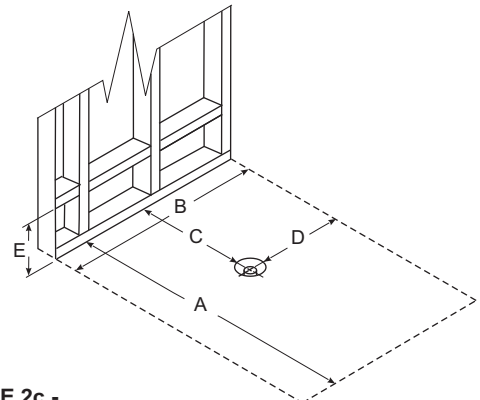

FIGURE 2c -

ACRYLIC SHOWER BASE - 1 Side Flange Installation

Series of Strada Bases with Adjustable Flange listed in the Table 1.

	SB 4836		SB 6036		SB 6032		SB 6030		SB 4242		SB 3636	
	Inch	mm	Inch	mm	Inch	mm	Inch	mm	Inch	mm	Inch	mm
A	48	1219	60	1524	60	1524	60	1524	42	1067	36	914
B	36	914	36	914	32	813	30	762	42	1067	36	914
C	24	610	30	610	93/4	248	93/4	248	21	533	18	457
D	18	457	18	457	16	406	15	381	21	533	18	457
E	3	76	3	76	3	76	3	76	3	76	3	76

FIGURE 3 - RECTANGULAR SHOWER BASE END DRAIN - SB6032, 6030

Right Drain, 3 Sided Alcove Flange - W Open

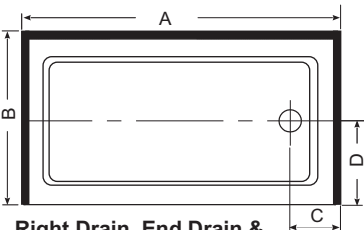

Right Drain, End Drain & Back Wall Flange

Left Drain, 3 Sided Alcove Flange - W Open

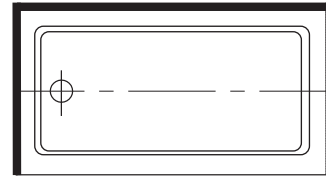

Left Drain, End Drain & Back Wall Flange

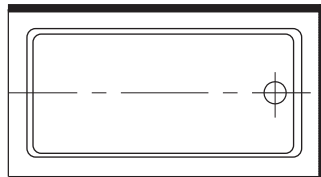

Right Drain, Back Wall Flange

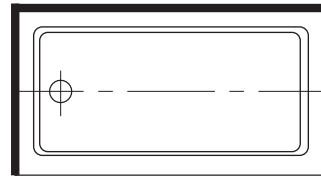

Left Drain, Back Wall Flange

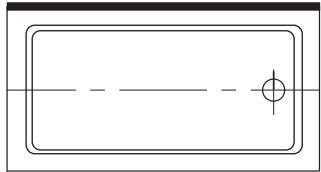

End Drain, End Drain Flange

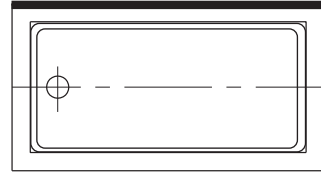

End Drain, 3 Sided Alcove Flange - D Open

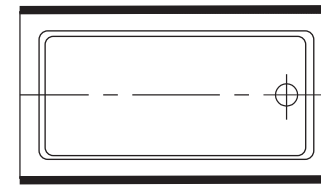
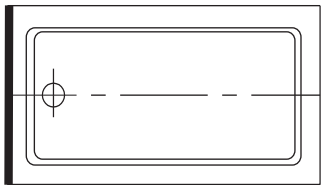

TOP VIEW

Series of Strada Bases with built in 1" Tile Flange on 3 sides listed in the Table 2.

	SB 4842		SB 4236		SB 3634		SB 3632		SB 6042		SB 7236	
	Inch	mm	Inch	mm	Inch	mm	Inch	mm	Inch	mm	Inch	mm
A	48	1219	42	1067	36	914	36	914	60	1524	72	1829
B	42	1067	36	914	34	864	32	813	42	1067	36	914
C	24	610	21	533	18	457	18	457	30	762	36	914
D	21	533	18	457	17	432	16	406	21	533	18	457
E	3	76	3	76	3	76	3	76	3	76	3	76

FRONT VIEW

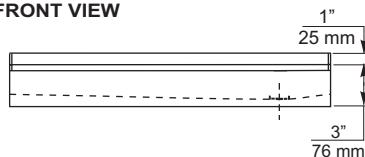

SIDE VIEW

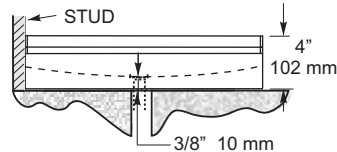

RECTANGULAR SHOWER BASE END DRAIN FLANGE INSTALLATION OPTIONS:

FIGURE 4a - ALCOVE INSTALLATION - 3 Side Flange Installation

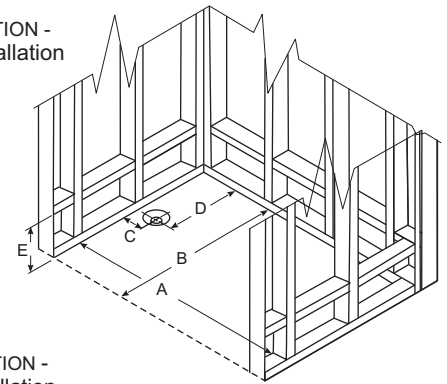

FIGURE 4b - CORNER INSTALLATION - 2 Side Flange Installation

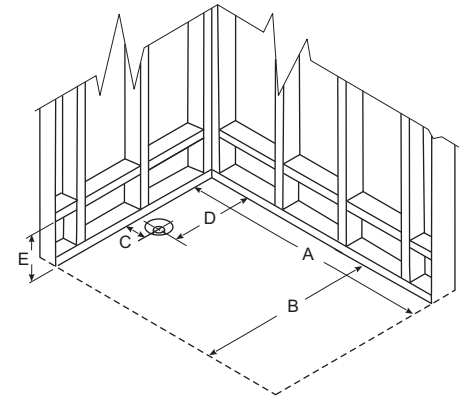

FIGURE 4c - RECTANGULAR SHOWER BASE - 1 Side Flange Installation

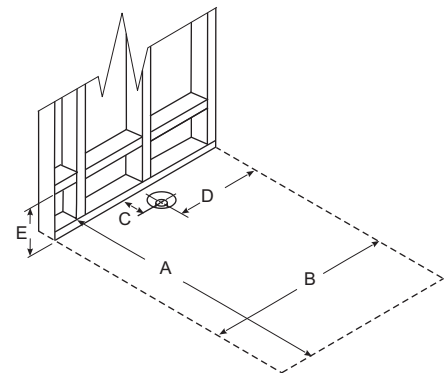
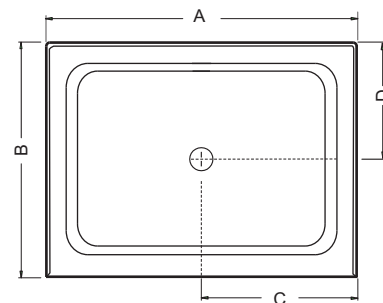

FIGURE 5 - RECTANGULAR SHOWER BASE - CENTRE DRAIN WITH BUILT IN 1" TILE FLANGE ON 3 SIDES

TOP VIEW



Position and level the shower base. Fasten the flange of the base to the wall studs with 5/8" (16mm) or longer screws.

Note: Remove the protective film from the tile flange before fastening.

Finish the wall as shown in Figure 6.

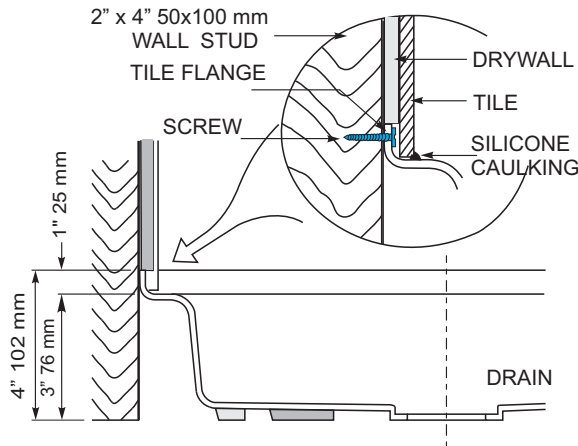
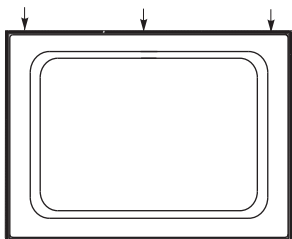

FIGURE 6 - WALL FINISHING

FIGURE 7 - FLANGE SCREWS LOCATION
SB4836, SB6036, SB6032, SB6030, SB4242, SB3636

3 Sided Alcove Flange, W open



Left & Back Wall Flange

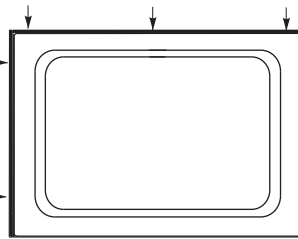

Right, Back Wall Flange

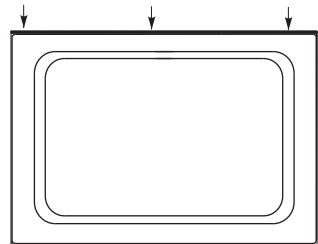

Back Wall Flange

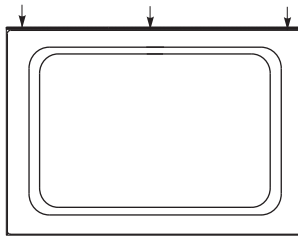

Side Wall Flange

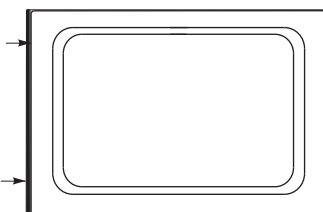

3 Sided Alcove Flange, D open



Built-in 1" tile flange on 3 sides, W open

SB 7236, SB6042, SB4842, SB3634, SB3632, SB4236

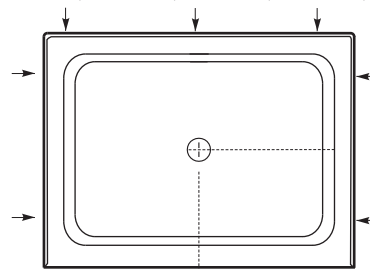

FINISHING

- Apply trim around the shower base periphery to finish drywall, if required.
- Install Shower Door according to the manufacturer's instructions if purchased

Mirolin Industries Corp. is not responsible for any damages incurred as a result of poor installation of the product.

INSTALLATION CLEAN-UP

Remove construction dirt and residue with a mild liquid detergent. DO NOT USE abrasive cleaners, scouring compounds and pads, metal scrapers, steel wool, or other materials that could damage or dull the surface of the bath.

Remove plaster carefully with a blunt wooden block having rounded edges.

Remove paint and other stubborn stains with isopropyl (rubbing) alcohol.

DO NOT USE products such as acetone (nail polish remover), dry cleaning solution, lacquer thinners, gasoline, pine oil, etc.

MAINTENANCE

The acrylic sheet, which forms the surface of your bathtub, provides one of the most durable surfaces found in modern bathrooms. Keep it bright and smooth with mild liquid household detergent, soap and water, or foaming cleansers. NEVER USE aromatic solvents, abrasive cleaners, scouring compounds or pads, strong liquid cleansers, or other material that could damage or dull the surface of the bath.

Restoring Surface Gloss.- Restore surface gloss by applying a very fine rubbing compound and polishing the surface by hand or with a power buffer. Finish with an application of a good quality automotive wax.

Minor Repairs to Surface.- Remove minor scratches and scuffs as follows. First, wet sand the area with 600 grit wet sandpaper until the surface is smooth. Then, restore the gloss as described under **RESTORING SURFACE GLOSS.**

We want you to be completely satisfied with our products and service. If you have any comments or suggestions, please call **1-800-MIROLIN** toll free.

The company reserves the right to change models and specifications without notice.



60 Shorncliffe Rd., Toronto, Ontario M8Z 5K1
Telephone: (416) 231-9030 - Fax: (416) 231-0929
www.mirolin.com

Customer Service: (416) 231-5790
Canada, U.S.A.: 1-800 - MIROLIN (647-6546)
Fax, Canada: 1- 800 - 463 - 2236



84 214 / 41 814
18 Feb. 2015

DIRECTIVES D'INSTALLATION ET MANUEL DU PROPRIÉTAIRE

LIRE SOIGNEUSEMENT TOUTES LES INSTRUCTIONS AVANT L'INSTALLATION

VEUILLEZ INSCRIRE LE NUMÉRO DE SÉRIE _____ DE VOTRE BASE DE DOUCHE

GARDER CE MANUEL POUR RÉFÉRENCE

IMPORTANT: La base de douche en acrylique a été inspectées et soigneusement emballées pour l'expédition. Vous devriez vérifier votre appareil et, en cas de problèmes, communiquer avec votre marchand avant l'installation.

Protéger la base de douche et les accessoires contre les dommages et la saleté en laissant en place la feuille protectrice de polyéthylène jusqu'à ce que l'installation et les autres travaux de construction est terminés.

Note: Enlever le film protecteur entourant la bride lors de l'installation avant mise en place des carreaux et panneaux de gypse.

PRÉPARATION

Préparer l'installation d'une base de douche en acrylique comme indiqué à l'illustration 2a, 2b, ou 2c.

Reportez-vous au tableau 1 et 2 ci-dessous pour la référence dimensionnelle.

"E" La distance entre le plancher et le centre du bloc est égale à la hauteur de la bride de base.

FIGURE 1 - BASE DE DOUCHE EN ACRYLIQUE ÉVACUATION CENTRALE - SB4836, SB6036, SB4242, SB3636, SB7236, SB6042, SB4236, SB3634, SB3632, SB4842

Bride d'alcôve sur 3 côtés - ouverture en W

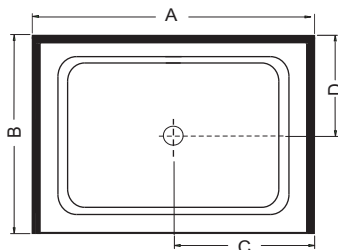

Bride sur paroi gauche et sur paroi arrière

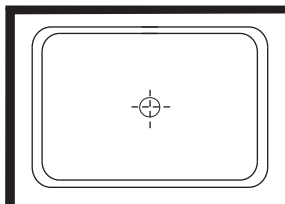

Bride sur paroi arrière

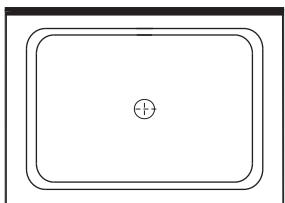

Vue de face

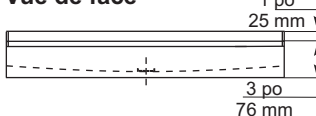

Bride d'alcôve sur 3 côtés - ouverture en D

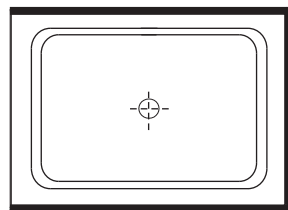

Bride sur paroi droite et sur paroi arrière

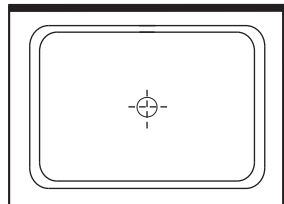

Bride sur paroi latérale

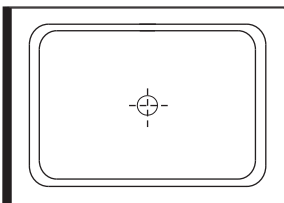

Vue de côté

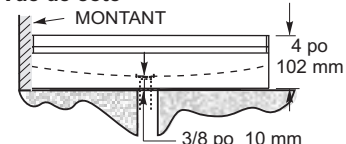

BASE DE DOUCHE EN ACRYLIQUE OPTIONS D'INSTALLATION DES BRIDES:

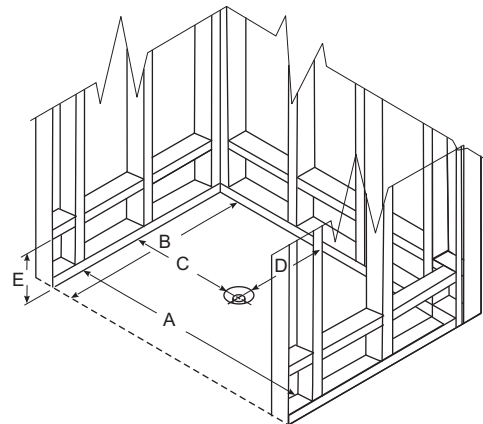

FIGURE 2a - INSTALLATION EN ALCÔVE – Bride installée sur 3 côtés

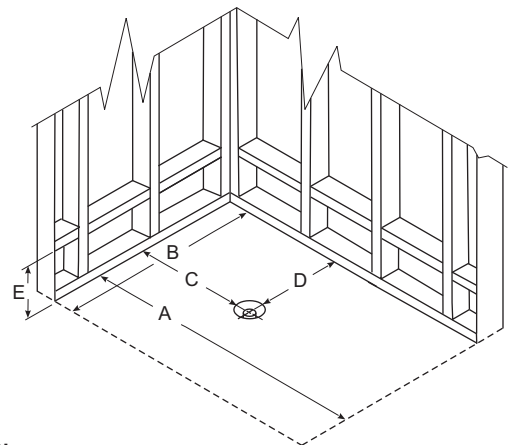

FIGURE 2b - INSTALLATION EN ANGLE – Bride installée sur 2 côtés

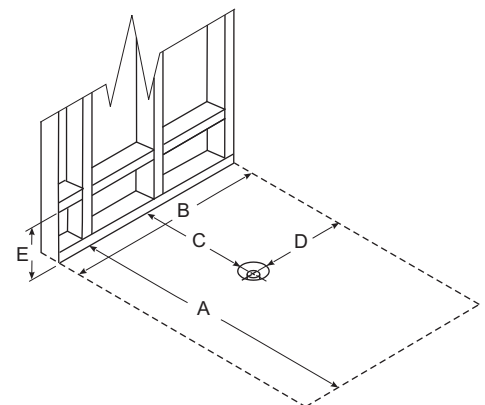

FIGURE 2c - Bride installée sur 1 côté

Série de bases Strada avec bride de carrelage réglable, lister dans tableau 1.

	SB 4836		SB 6036		SB 6032		SB 6030		SB 4242		SB 3636	
	po	mm	po	mm	po	mm	po	mm	po	mm	po	mm
A	48	1219	60	1524	60	1524	60	1524	42	1067	36	914
B	36	914	36	914	32	813	30	762	42	1067	36	914
C	24	610	30	610	93/4	248	93/4	248	21	533	18	457
D	18	457	18	457	16	406	15	381	21	533	18	457
E	3	76	3	76	3	76	3	76	3	76	3	76

FIGURE 3 - BASE DE DOUCHE RECTANGULAIRE AVEC ÉVACUATION EN EXTRÉMITÉ - SB6032, SB6030

Évacuation à gauche
Bride d'alcôve sur 3 côtés
Ouverture sur la largeur

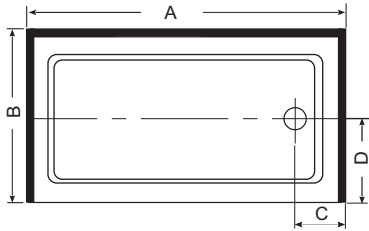

Évacuation à droite
Bride d'alcôve sur 3 côtés
Ouverture sur la largeur

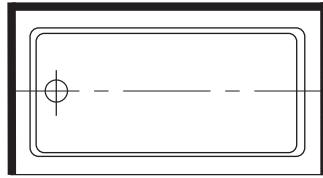

Évacuation à droite. Bride sur paroi droite et sur paroi arrière

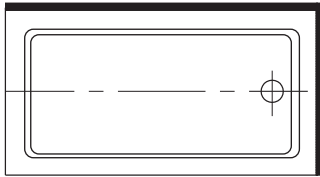

Évacuation à gauche. Bride sur paroi gauche et sur paroi arrière

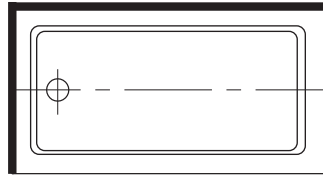

Évacuation à droite
Bride sur paroi arrière

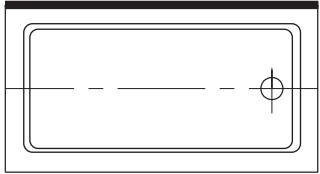

Évacuation à gauche
Bride sur paroi arrière

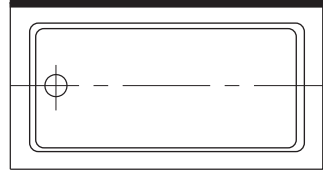

Évacuation en extrémité
Bride sur paroi arrière

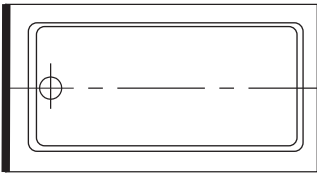

Évacuation en extrémité
Bride d'alcôve sur 3 côtés
Ouverture sur la profondeur

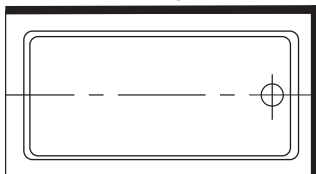

Série de bases Strada avec bride de carrelage d'un pouce sur 3 côtés, listé dans tableau 2.

	SB 4842		SB 4236		SB 3634		SB 3632		SB 6042		SB 7236	
	po	mm	po	mm	Inch	mm	po	mm	po	mm	po	mm
A	48	1219	42	1067	36	914	36	914	60	1524	72	1829
B	42	1067	36	914	34	864	32	813	42	1067	36	914
C	24	610	21	533	18	457	18	457	30	762	36	914
D	21	533	18	457	17	432	16	406	21	533	18	457
E	3	76	3	76	3	76	3	76	3	76	3	76

Vue de face

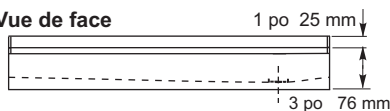

Vue de côté

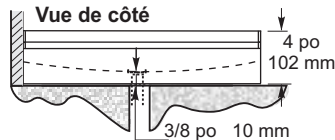

BASE DE DOUCHE RECTANGULAIRE-
OPTIONS D'INSTALLATION DES BRIDES:

FIGURE 4a -
INSTALLATION EN ALCÔVE
Bride installée sur 3 côtés

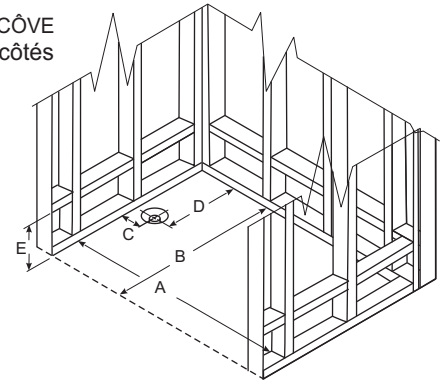

FIGURE 4b -
INSTALLATION EN ANGLE
Bride installée sur 2 côtés

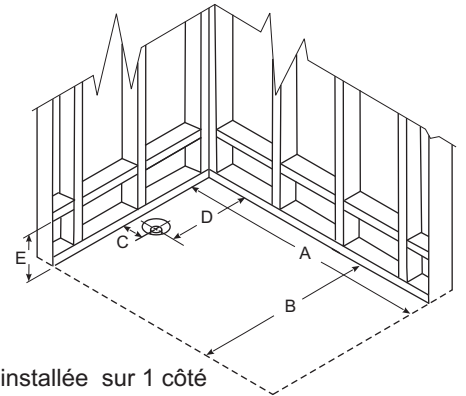

FIGURE 4c - Bride installée sur 1 côté

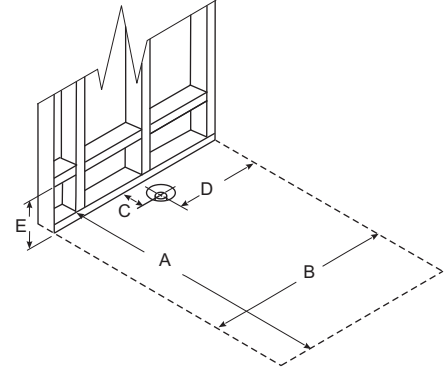
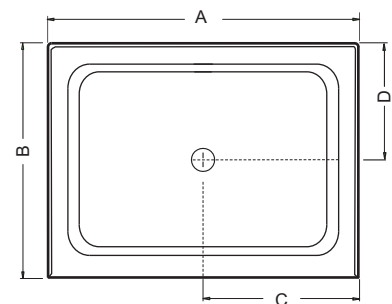

FIGURE 5 - Base de douche rectangulaire avec drain au centre - bride de carrelage d'un pouce sur 3 côtés.

Vue de dessus



Placer la receveur de douche et la mettre de niveau.
 Attachez le boudin de la receveur aux clous muraux avec 5/8 po (16 millimètres) ou plus longues vis.

Note: Retirer le film protecteur du rebord pour carreaux de céramique avant fixation.

Finir le mur comme indiqué à l'illustration 6.

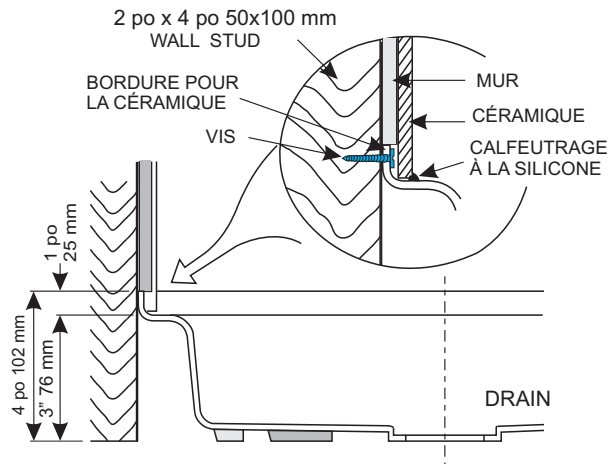
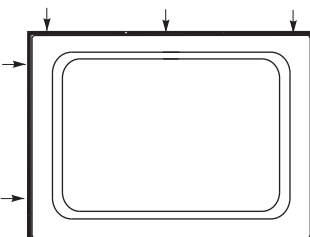

ILLUSTRATION 6 - Figure montre comment finir mur sec

ILLUSTRATION 7 - ENDROIT POUR LES VIS
 SB4836, SB6036, SB6032, SB6030, SB4242, SB3636

Bride d'alcôve sur 3 côtés-
 ouverture en W



Bride sur paroi gauche et
 sur paroi arrière

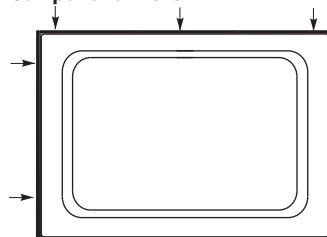

Bride sur paroi droite et sur
 paroi arrière

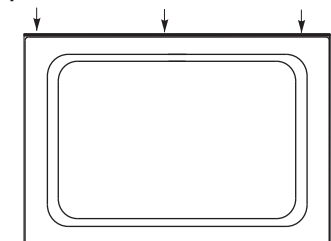

Bride sur paroi arrière

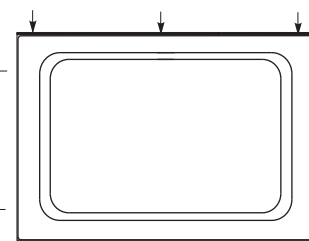

Bride sur paroi latérale

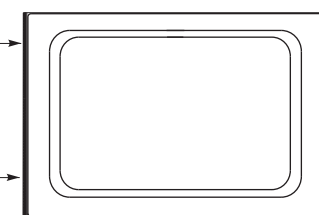

Bride d'alcôve sur 3 côtés-
 ouverture en D



Nous tenons à ce que vous soyez entièrement satisfait de nos produits et services. Si vous avez des commentaires ou des suggestions, veuillez composer sans frais le **1-800-MIROLIN**.

L'entreprise se réserve le droit de changer les modèles et les spécifications sans préavis

Ce base comporte une bride de fixation de 1 po. pour pose de céramique sur 3 côtés, ouverture en W

SB 7236, SB6042, SB4842, SB3634, SB3632, SB4236

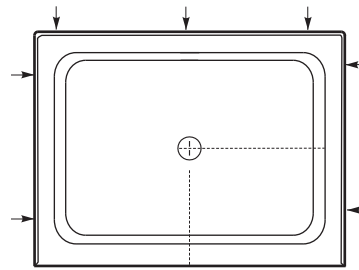

FINITION

- Poser une garniture sur la périphérie du bac de la douche pour finir la cloison sèche, si nécessaire.
- Installer la porte de douche (en cas d'achat) selon les directives du fabricant.

Mirolin Industries Corp. n'assume aucune responsabilité en cas de dommages résultant d'une mauvaise utilisation du produit.

NETTOYAGE DE L'INSTALLATION

Enlever tous débris relatifs à la construction et tous matériaux étrangers.

Essuyer toute poussière ou tout résidu à l'aide d'un détergent liquide doux. **NE PAS UTILISER** des nettoyants abrasifs, des tampons de récurage, des grattoirs métalliques, de la laine de verre ni d'autres matériaux qui pourraient endommager ou ternir la surface.

Enlever soigneusement le plâtre avec un bloc de bois arrondi.

Retirer la peinture ou les autres taches difficiles avec de l'alcool isopropylique (à frotter).

NE PAS UTILISER des produits tels que de l'acétone (dissolvant de vernis), une solution de nettoyage à sec, un diluant de laque, de l'essence, de l'huile de pin, etc.

ENTRETIEN

La feuille d'acrylique qui constitue la surface de la cabine fournit l'une des surfaces les plus durables que l'on puisse trouver dans les salles de bain modernes. L'utilisation d'un détergent liquide doux, de savon et d'eau ou de nettoyants moussants permet de la garder brillante et bien lisse. **NE JAMAIS UTILISER** de solvants aromatisés, de nettoyants abrasifs, de produits ou tampons à récurer, d'agents de nettoyage liquides très forts ou d'un produit qui risquerait d'endommager ou de ternir la surface du bain.

Rétablissement du brillant de la surface - Rétablir le brillant de la surface en appliquant une pâte à polir très fine et en polissant à la main ou à l'aide d'une meule de finition électrique. Terminer par l'application d'une cire automobile de bonne qualité.

Réparations mineures de la surface. Enlever les rayures et les traces de frottement mineures comme suit. Frotter d'abord la surface humide avec du papier de verre à 600 grains jusqu'à ce que la surface soit lisse. Finition avec le papier sablé humide de 1200 granulations. Puis, restorer le lustre comme cela est décrit dans **RESTAURATION DU LUSTRE DE LA SURFACE**.