

6030"- Rectangular Acrylic Shower Base



**End Drain
3 Sided Alcove Flange - W Open Shown**

SB6030LA	- Left Drain, 3 Sided Alcove Flange, - W Open
SB6030RA	- Right Drain, 3 Sided Alcove Flange, -W Open
SB6030LE	- Left Drain, End Drain & Back Wall Flange
SB6030RE	- Right Drain, End Drain & Back Wall Flange
SB6030LB	- Left Drain, Back Wall Flange
SB6030RB	- Right Drain, Back Wall Flange
SB6030E	- End Drain, End Drain Flange
SB6030EA	- End Drain, 3 Sided Alcove Flange, - D Open
Size:	- 60"x 30" x 3"
	1524 mm x 762 mm x 76 mm

* Left or Right is determined by plumbing
Drain not included

PRODUCT FEATURES & BENEFITS

Shower Base

- Vacuum formed acrylic reinforced with fiberglass
- Scratch, stain and fade resistant high gloss finish
- Built in 1" tile flange as illustrated by the bold lines
- Patterned bottom

OPTIONAL ACCESSORIES

- Door(s) - Refer to price book / website for coordinating shower door options

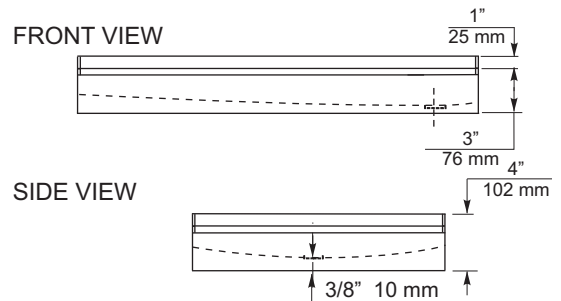

GENERAL SPECIFICATIONS

Average Weight	49 lb	22 kg
Drain Opening (dia.)	3 1/4"	83 mm
Drain to Floor Clearance	3/8"	10 mm

Notes:

Shower base to be installed on the floor supported by two feet and front edge. Shim if required to level for adequate drainage.

Refer to installation instructions for additional information.

IMPORTANT: Dimensions of fixtures are nominal and may vary $\pm 1/4"$ (6 mm). Weight may vary ± 5 lb (2.3 kg). Drawing is not to scale. These measurements are subject to change at manufacturer's discretion.

Compliance Certifications -

Meets or Exceeds the following Specifications: 

- CAN/CSA - B45 Series

TOP VIEW

SB6030LA

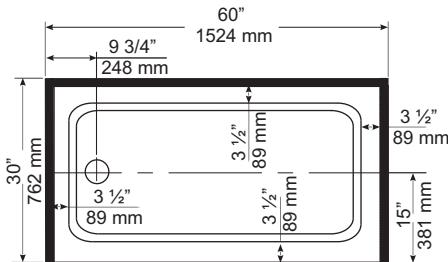

SB6030RA

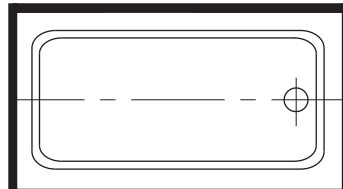

SB6030LE

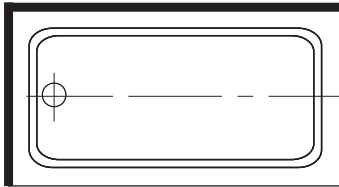

SB6030RE

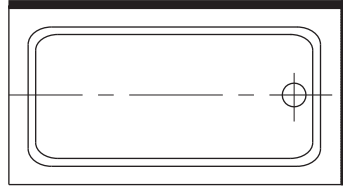

SB6030LB

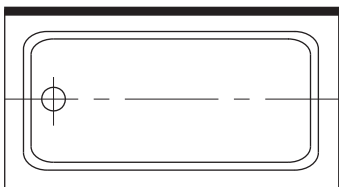

SB6030RB

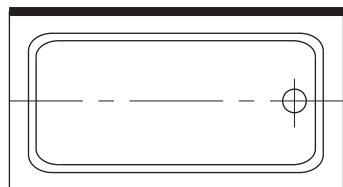

SB6030E

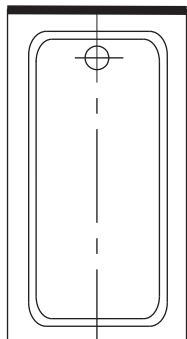

SB6030EA

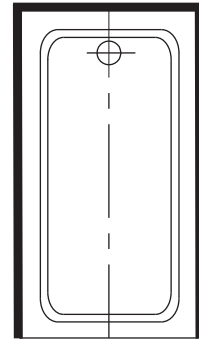

Base de douche rectangulaire en acrylique 6030 po



Évacuation en extrémité. Bride d'alcôve sur 3 côtés - Ouverture sur la largeur illustrée

SB6030LA	- Évacuation à gauche, bride d'alcôve sur 3 côtés, - ouverture sur la largeur
SB6030RA	- Évacuation à droite, bride d'alcôve sur 3 côtés, - ouverture sur la largeur
SB6030LE	- Évacuation à gauche, bride sur paroi gauche et sur paroi arrière
SB6030RE	- Évacuation à droite, bride sur paroi droite et sur paroi arrière
SB6030LB	- Évacuation à gauche, bride sur paroi arrière
SB6030RB	- Évacuation à droite, bride sur paroi arrière
SB6030E	- Évacuation en extrémité, bride sur paroi arrière
SB6030EA	- Évacuation en extrémité, bride d'alcôve sur 3 côtés, - ouverture sur la profondeur
Dimensions:	- 60 po x 30 po x 3 po 1524 mm x 762 mm x 76 mm

VUE DU DESSUS

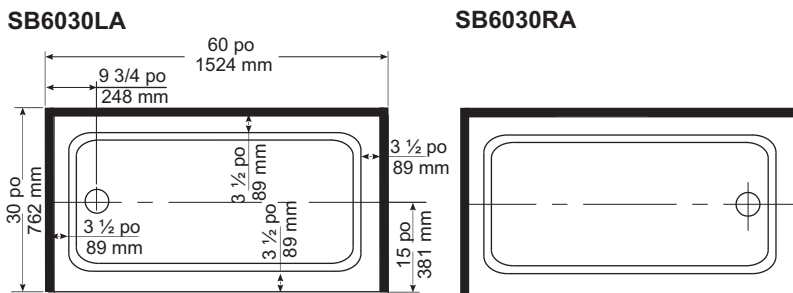

SB6030LE

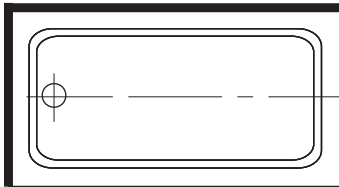

SB6030RE

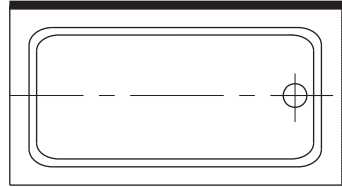

SB6030LB

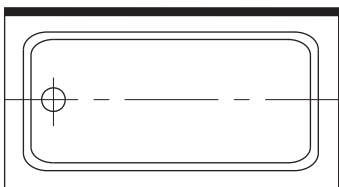

SB6030RB

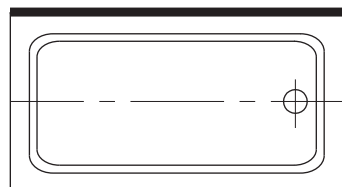

SB6030E

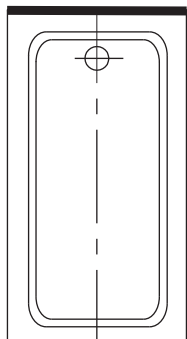

SB6030EA

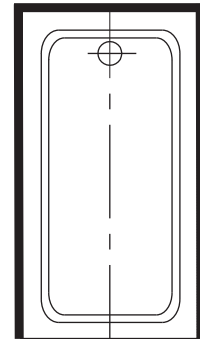

- * La gauche ou la droite dépendent de l'emplacement de la plomberie
- Du drain non inclus

CARACTÉRISTIQUES ET AVANTAGES DU PRODUIT

Bac de Douche

- Acrylique formé sous vide et renforcé de fibre de verre
- Fini très luisant, résistant aux égratignures, aux taches et à la ternissure
- Les bases suivants tient un boudin de tuile d'une pouce illustré par les lignes solides
- Fond à motifs

Accessoires Optionnels

- Porte(s) - Se reporter à la liste de prix/au site Web pour la coordination des options de porte de douche

VUE DE DEVANT

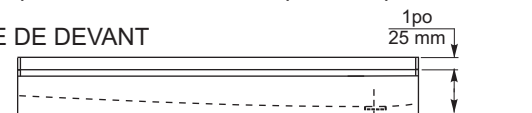

VUE DE CÔTÉ

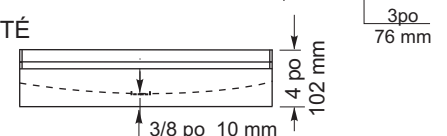

SPÉCIFICATIONS GÉNÉRALES

Poids moyen	49 lb	22 kg
Diamètre du drain	3 1/4 po	83 mm
Dégagement du drain au plancher	3/8 po	10 mm

NOTES:

LE BAC DE DOUCHE DOIT ÊTRE INSTALLÉ SUR LE PLANCHER EN ÉTANT SUPPORTÉ PAR LES 2 PATTES ET LE REBORD AVANT. CALER SI NÉCESSAIRE POUR METTRE LA DOUCHE NIVEAU ET ASSURER UNE VIDANGE ADÉQUATE.

CONSULTER LES DIRECTIVES D'INSTALLATIONS POUR OBTENIR PLUS DE RENSEIGNEMENTS.

IMPORTANT : Les dimensions des appareils sont nominales et peuvent varier de $\pm 1/4$ po (6 mm). Le poids varie de ± 5 lb (2,3 kg). Le dessin n'est pas à l'échelle. Ces dimensions peuvent être changées à la discrétion du fabricant.

Attestations de conformité - Se conforme aux spécifications suivantes ou les dépasse :

- CAN/CSA - Série B45

